

技術資料 オプション寸法表 横形

9015 ▶ 9055 直交 2,3,4 段・平行 2,3,4 段

エアブリーザ

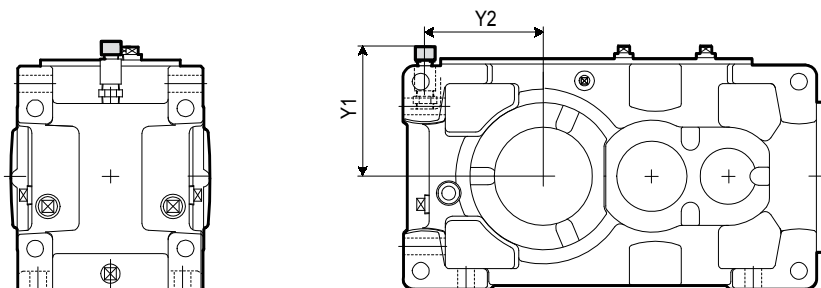

【9015 ~ 9030 減速比 6.3 ~ 7.1】

サイズ	Y1	Y2
9015	216	135
9025	233	149
9030	235	173

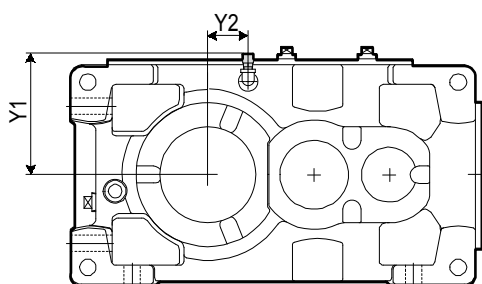
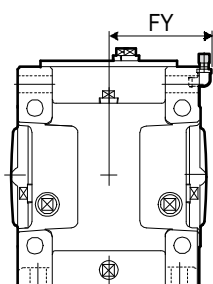
【9015 ~ 9030 減速比 8 以上】
【9035 ~ 9055 全ての減速比】

サイズ	Y1	Y2	FY
9015	162	35	129
9025	182	25	141
9030	187	0	154
9035	212	0	154
9040	227	30	171
9045	247	※30	171
9050	232	25	191
9055	267	0	191

※ 直交軸 2, 3 段および平行軸 2 段の場合は 29mm となります。

ドレンバルブ

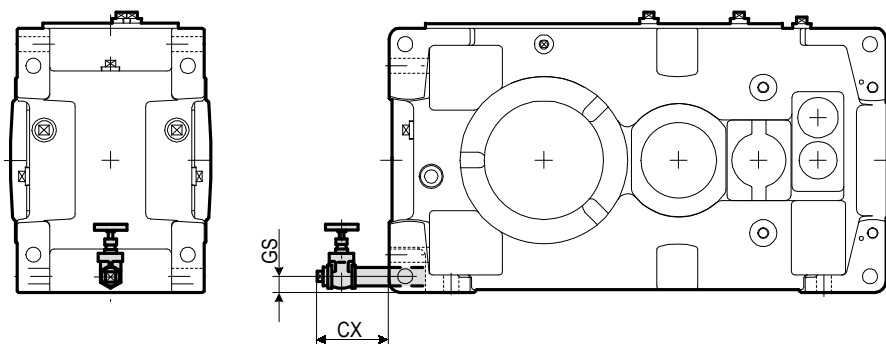

サイズ	CX	GS
9015	122	23
9025	122	24
9030	119	24
9035	119	24
9040	133	28
9045	133	28
9050	133	29
9055	133	29

9015 ▶9055 直交 2,3,4 段・平行 2,3,4 段

エアブリーザ

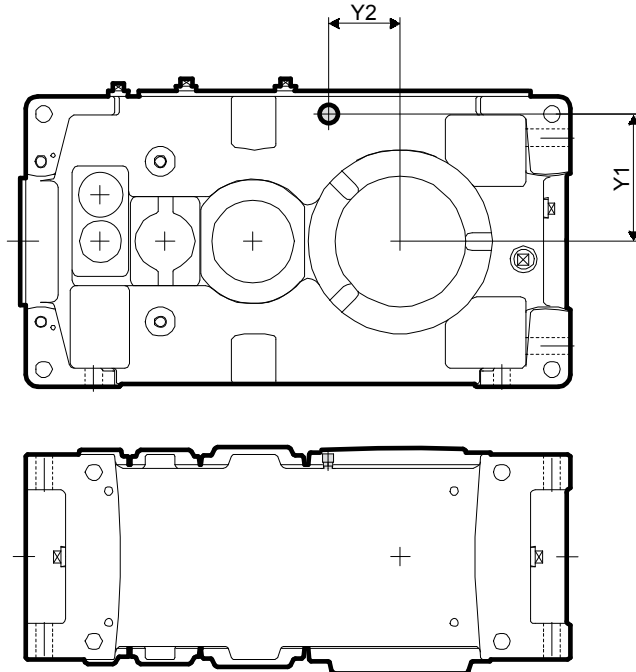

サイズ	Y1	Y2
9015	110	35
9025	130	25
9030	135	0
9035	160	0
9040	175	30
9045	195	※30
9050	180	25
9055	215	0

※ 直交軸 2, 3 段および
平行軸 2 段の場合は
29mm となります。

ドレンバルブ

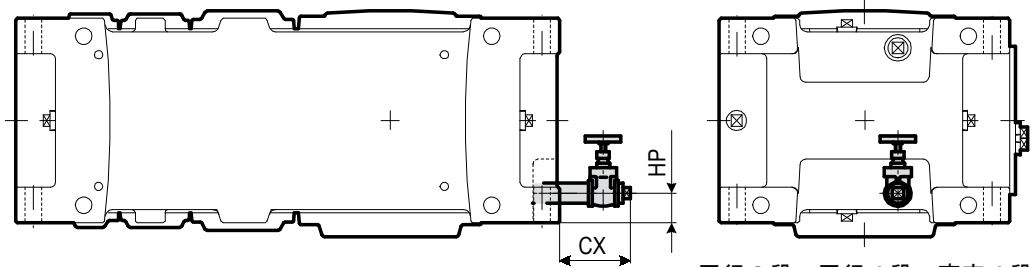

平行 3 段・平行 4 段・直交 4 段

サイズ	CX	HP
9015	122	38
9025	117	41
9030	109	43
9035	109	43
9040	127	55
9045	127	55
9050	119	50
9055	119	50

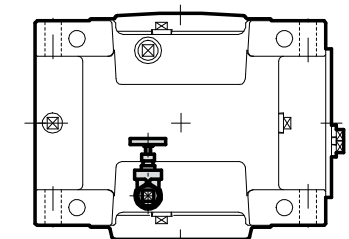

平行 2 段・直交 2 段・直交 3 段

技術資料

共通

技術資料 オプション寸法表 直立形

9015 ▶ 9055 直交 2,3,4 段・平行 2,3,4 段

エアブリーザ

サイズ	Y1
9015	112
9025	131
9030	136
9035	161
9040	172
9045	192
9050	181
9055	216

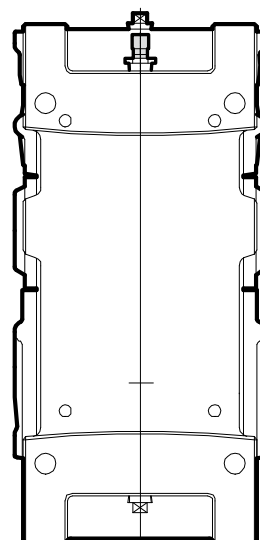
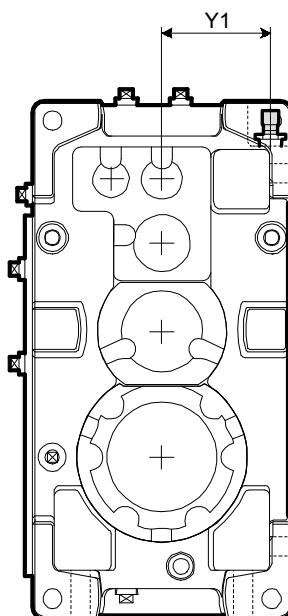

ドレンバルブ

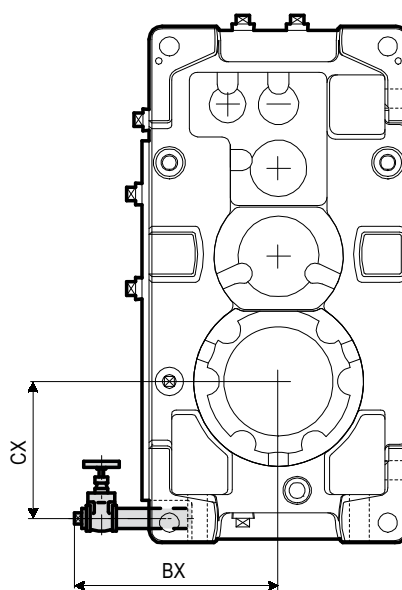
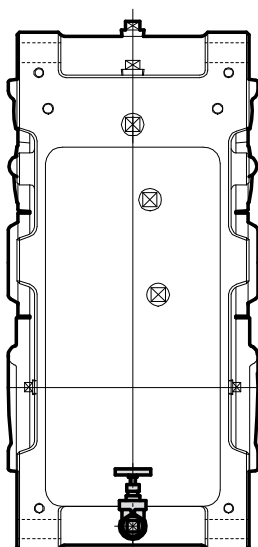

サイズ	BX	CX
9015	260	135
9025	277	149
9030	279	173
9035	297	192
9040	333	205
9045	353	226
9050	343	224
9055	365	255

9060 ▶ 9085 直交 2,3,4 段・平行 2,3,4 段

エアブリーザ

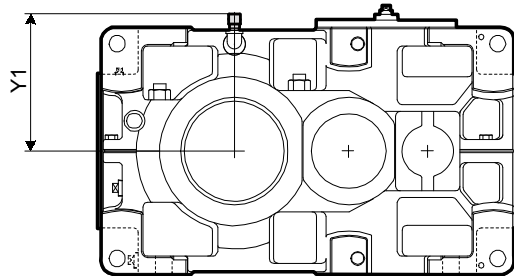
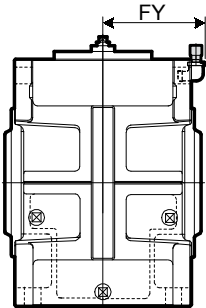

サイズ	Y1	FY
9060	281	211
9065	316	211
9070	315	236
9075	350	236
9080	350	256
9085	390	256

【9060~9085 直交2段・平行2段】

可視ゲージ

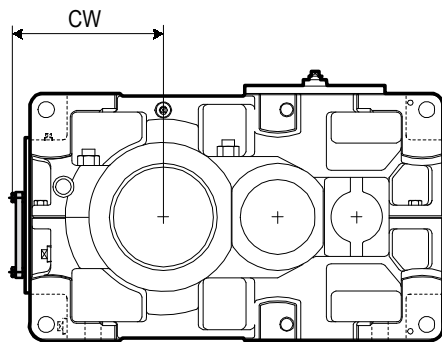
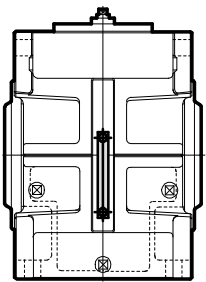

サイズ	CW
9060	318
9065	357
9070	355
9075	402
9080	397
9085	441

技術資料

共通

ドレンバルブ

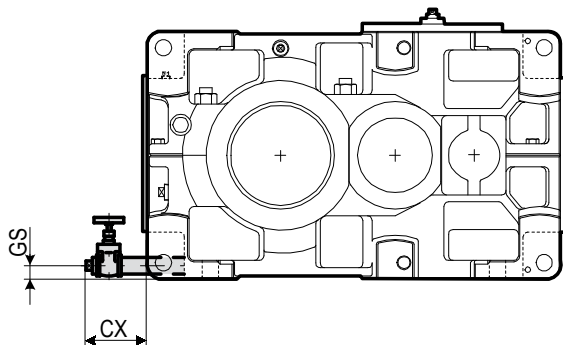
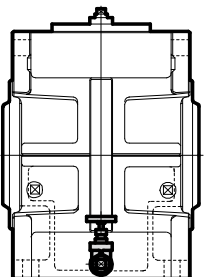

サイズ	CX	GS
9060	170	31
9065	170	31
9070	155	33
9075	155	33
9080	155	34
9085	157	34

技術資料 オプション寸法表 立形

9060 ▶ 9085 直交 2,3,4 段・平行 2,3,4 段

エアブリーザ

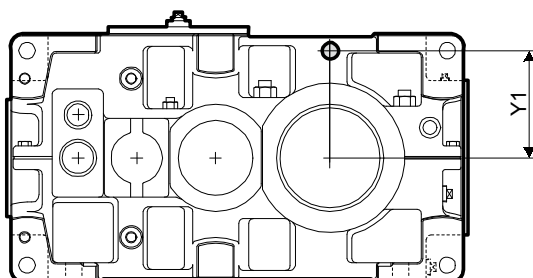

サイズ	Y1
9060	229
9065	264
9070	263
9075	298
9080	298
9085	338

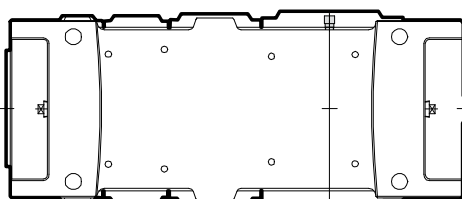

可視ゲージ

※ 可視ゲージは最大外寸ではありません。

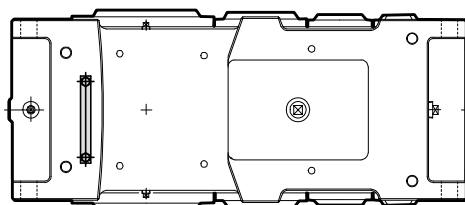
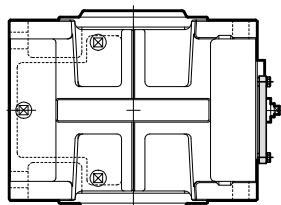

ドレンバルブ

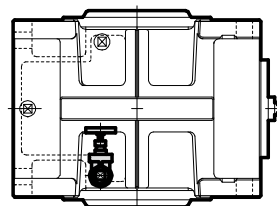
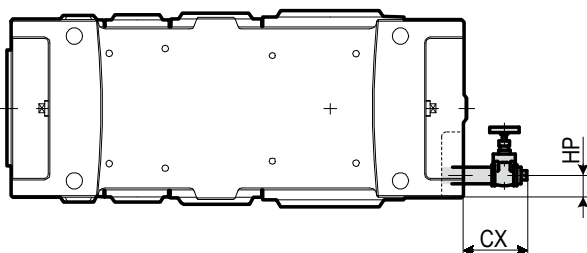

サイズ	CX	HP
9060	120	47
9065	120	47
9070	120	47
9075	120	47
9080	110	47
9085	110	47

技術資料 オプション寸法表 直立形

9060 ▶9085 直交 2,3,4 段・平行 2,3,4 段

エアブリーザ

サイズ	Y1
9060	234
9065	264
9070	267
9075	302
9080	301
9085	341

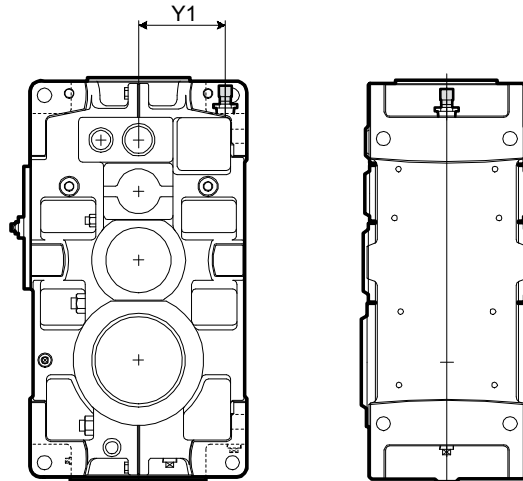

可視ゲージ

※ 可視ゲージは最大外寸ではありません。

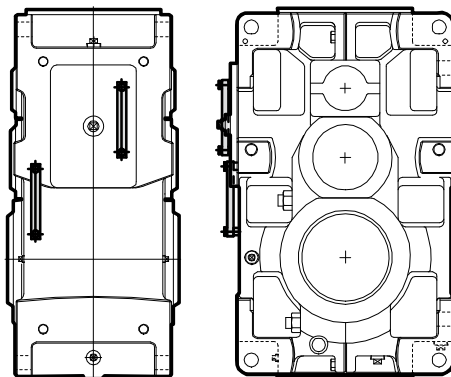

直交 2 段・直交 3 段・平行 2 段

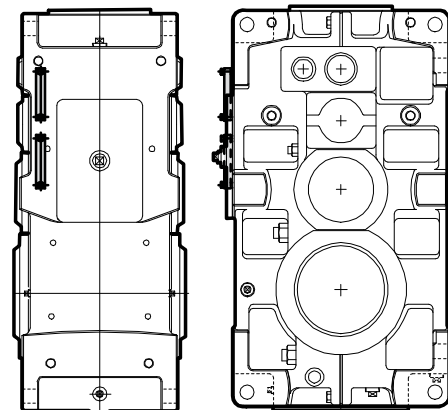

直交 4 段・平行 3 段・平行 4 段

ドレンバルブ

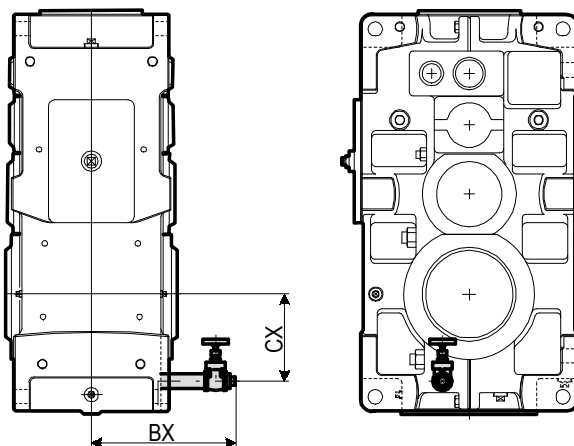

サイズ	BX	CY
9060	335	214
9065	335	253
9070	360	251
9075	360	298
9080	380	283
9085	380	327